



A Mise en service d'Eigo Bridge

1. Reliez les rallonges de câbles aux modules de course et à la commande.
2. Reliez le tableau de commande avec affichage numérique à la commande.
3. Reliez le câble d'alimentation à la commande.
4. Vérifiez à nouveau si tous les connecteurs sont bien en-fichés.
5. **Stecken Sie das Stromkabel erst dann in die 230V Steckdose ein, wenn Schritte 1-4 ordentlich durchgeführt sind.**
6. L'affichage de commande Eigo s'illumine. À l'aide des flèches de montée et de descente, vous pouvez à présent déplacer le module de levage.

Affichage de hauteur

Arête supérieure du plan de travail
 moins
 arête supérieure du module Eigo
 =
 Supplément pour affichage de hauteur Eigo

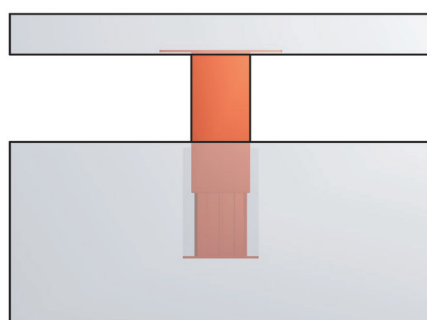

La hauteur (en cm) indiquée sur le tableau de commande peut être ajustée pour indiquer la hauteur effective à l'arête supérieure du plan de travail.

IMPORTANT: Ajustez **D'ABORD** l'affichage de hauteur. **ENSUITE**, ajustez la limite de course (le cas échéant) Faites-le **AVANT** de monter les modules de levage Eigo! Vous ne **DEVEZ PAS** effectuer ces réglages **APRÈS** le montage!

Livraison

- a) 2 élevarices électrique
- b) 2 Fussabdeckungen aus Edelstahl mit je 2 Befestigungsschrauben
- c) 2 raccords de tête de 5 mm avec trous fraisés M10
- d) 2 raccords de pied de 5 mm avec trous fraisés M10
- e) 1 boîtier de commande avec ferrures de fixation
- f) 1 tableau de commande avec affichage numérique
- g) 1 tableau de commande avec uniquement des boutons de montée et de descente
- h) 1 câble d'alimentation électrique, 2 rallonges de câble

B Avant de monter Eigo Bridge

1. Ajustez la limite de course inférieure des modules de levage selon votre planification **AVANT** de monter Eigo Bridge (pour cela, voir page suivante) si des meubles ou d'autres objets se trouvent sous l'élément de meuble mobile.
2. Effectuez une essai de fonctionnement **AVANT** de monter les modules de levage (voir mise en service).
3. Coupez l'alimentation électrique de la commande Eigo **AVANT** de monter les modules de levage.
4. **APRÈS** le montage, exécutez à nouveau les étapes de la mise en service.
5. **Vérifiez que toute la couse est dégagée de tout meuble ou autres objets.**

Limites de course

- Eigo End 800mm
- ← Limite de course supérieure
- ← Limite de course inférieure + réserve par ex. 80mm
- Eigo Start 500mm

Il faut ajuster la limite de course inférieure si vous placez des meubles ou d'autres objets sous l'élément de meuble mobile. Ceci est particulièrement le cas pour les îlots de cuisine et les meubles similaires.

La limite de course supérieure est par ex. souhaité lorsqu'un plan de travail réglable en hauteur doit être à fleur avec l'arête supérieure de meubles immobiles.

CONSEIL: Vous pouvez remplacer le tableau de commande avec affichage numérique par le tableau de commande simple (uniquement montée/descente). Les réglages programmés (limites de course) continuent de fonctionner.

Ferrures fixées à l'intérieur

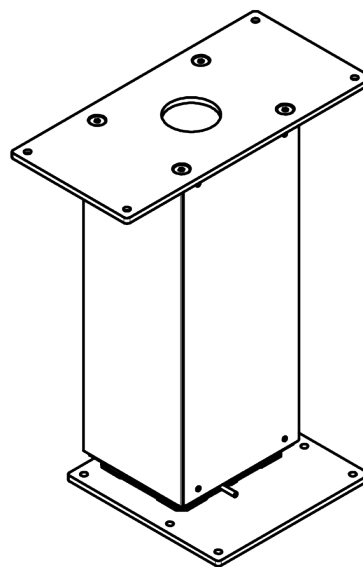
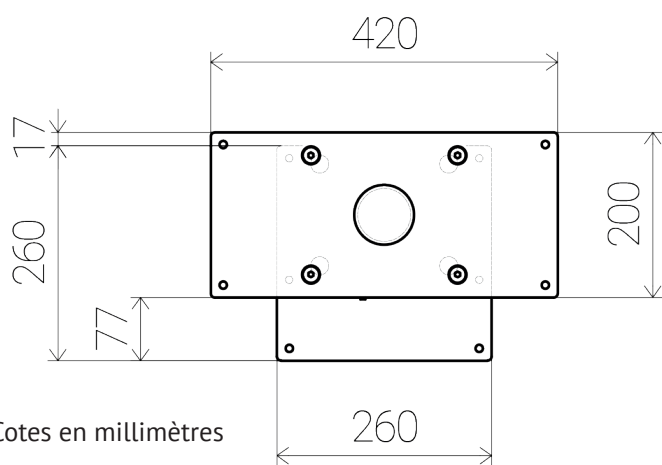
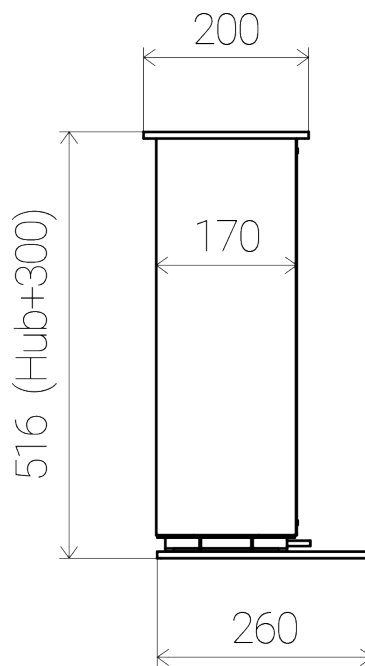
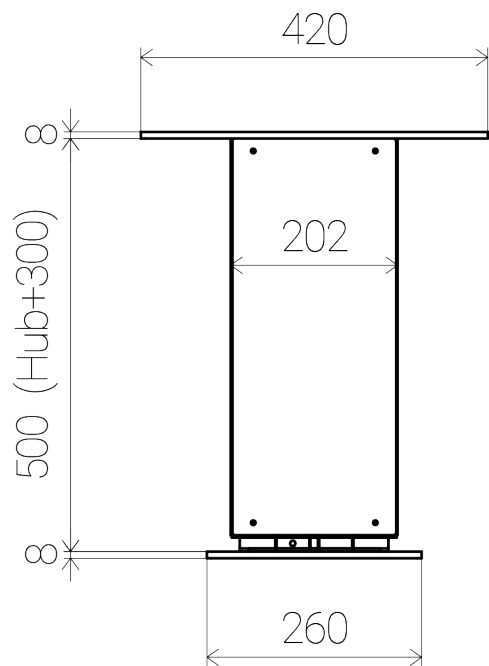

Liberté de planification

Eigo peut être combiné avec d'autres constructions de meubles et applications. Nous recommandons des tolérances d'au moins 4 mm entre les éléments de meubles mobiles et fixes afin de compenser d'éventuels écarts de cotes lors de la construction.

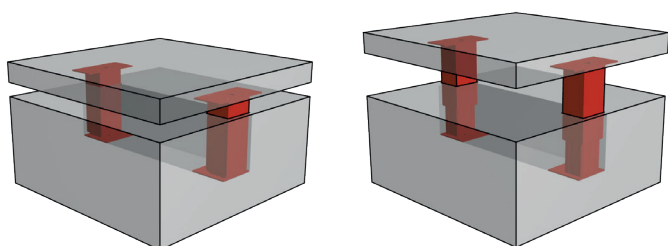

Exemple île carrée

Exemple de planification

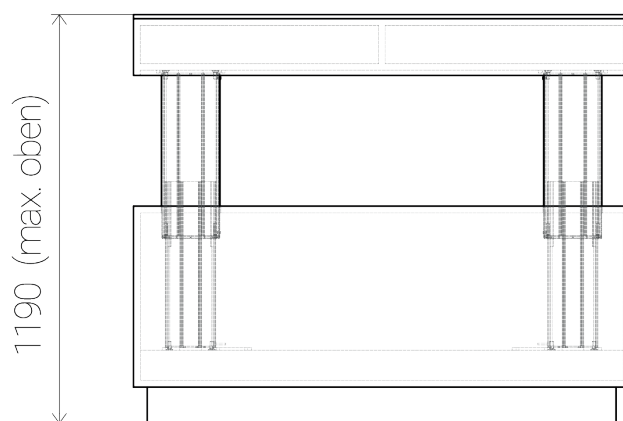
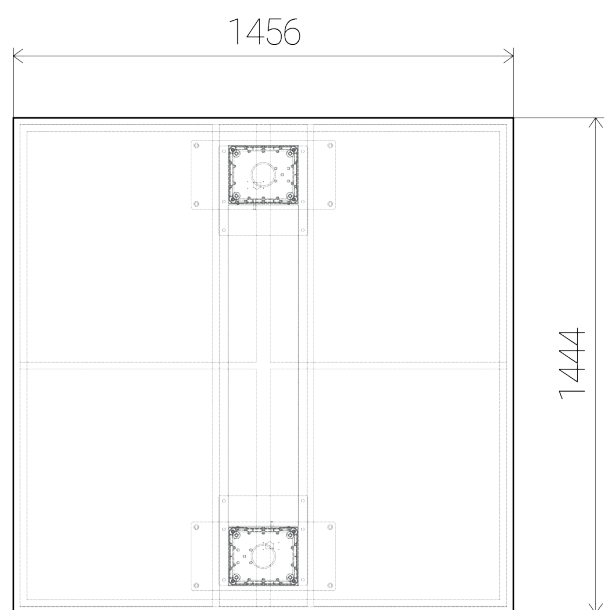
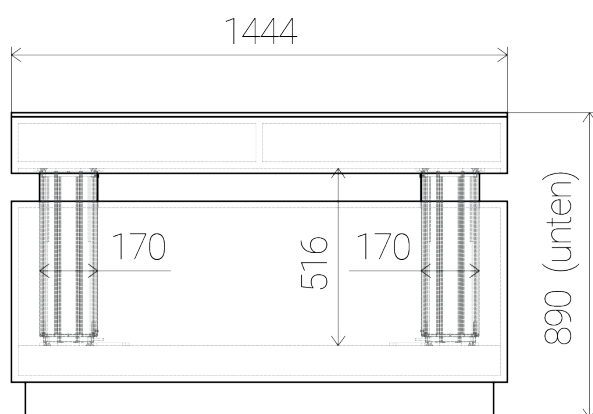
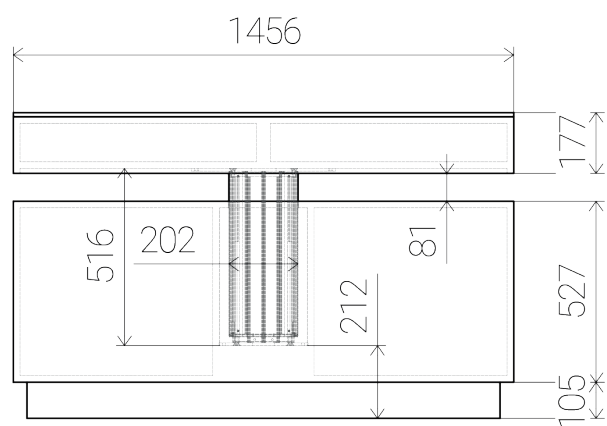

Cotes en millimètres

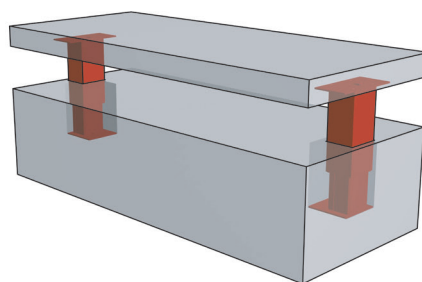
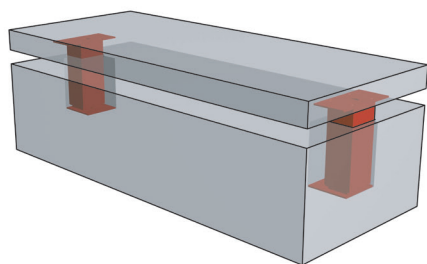

Exemple d'île longue

Ajustage contrôle, des limites de course et de l'affichage de hauteur

Version 2017v3

Notes importantes concernant le RESET

- Un RESET est nécessaire lorsque l'affichage indique E07, E08 (messages d'erreur pour câbles de connexion mal branchés entre les modules de levage et la commande Eigo) ou des messages similaires.
- Exécutez un RESET seulement en cas de montage de niche (fixation à l'intérieur) à l'état monté.
- **Pour un RESET en cas de montage d'îlot (fixation à l'extérieur), les modules de levage doivent d'abord être démontés.** Un RESET entraîne la descente des modules Eigo jusqu'à la limite inférieure.

Veillez retirer le film protecteur sur l'unité de commande avant utilisation.

Définir la limite de course supérieure

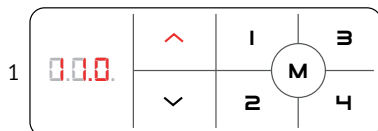

Appuyez sur \wedge jusqu'à atteindre la hauteur souhaitée.

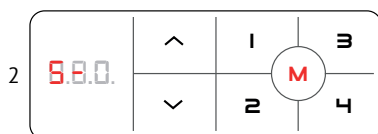

Maintenez **M** enfoncé jusqu'à ce que 5- soit affiché sur l'écran.

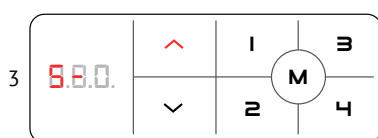

Appuyez sur \wedge . Terminé. Vous avez défini avec succès la hauteur souhaitée à l'étape 1 comme limite de course supérieure. *Souhaitez-vous supprimer la limite de course? Redéfinissez-la ou effectuez un RESET.*

Réinitialiser la limite de course

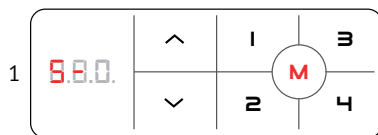

Maintenez **M** enfoncé jusqu'à ce que 5- soit affiché sur l'écran.

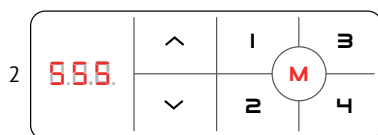

Maintenez **M** enfoncé de nouveau jusqu'à ce que 555 soit affiché sur l'écran. Ainsi, vous avez réinitialisé avec succès les deux limites de course.

Définir la limite de course inférieure

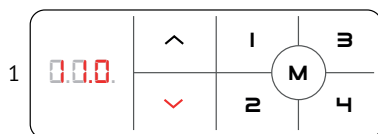

Appuyez sur \vee jusqu'à atteindre la hauteur souhaitée.

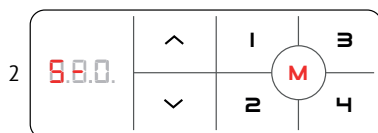

Maintenez **M** enfoncé jusqu'à ce que 5- soit affiché sur l'écran.

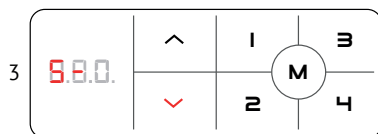

Appuyez sur \vee . Terminé. Vous avez défini avec succès la hauteur souhaitée à l'étape 1 comme limite de course inférieure.

RESET - Avec erreur E07, E08 ou modules de différentes hauteurs



Si les modules de levage sont différents sont élevés ou une erreur E07, E08 est affichée: \vee \wedge appuyez longuement jusqu'à ce que 85R apparaisse.

\vee maintenez enfoncé jusqu'à ce que les pieds soient au fond. L'écran affiche à nouveau la hauteur. Les modules de levage sont maintenant calibrés.

ATTENTION: Assurez-vous qu'AUCUN meuble ne gêne la course des modules Eigo!

MEMORY - sauvegarder différentes hauteurs de levage

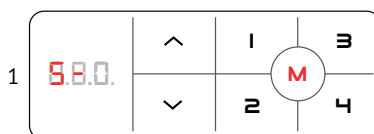

Chaque fois qu'une adresse de sauvegarde (1, 2, 3 ou 4) est actionnée, Eigo se déplace à la hauteur correspondante enregistrée.

Déplacez Eigo à la bonne hauteur à l'aide de \vee \wedge . Appuyez jusqu'à ce que **M** ou 5- apparaisse. Sélectionnez 1, 2, 3 ou 4 comme adresse de sauvegarde souhaitée.

Ajuster l'affichage de hauteur inférieur

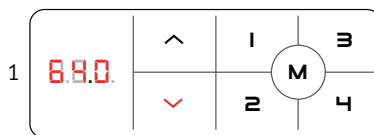

Appuyez sur \vee pour déplacer Eigo jusqu'en fin de course inférieure.

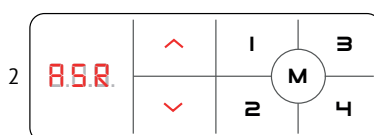

Maintenez \vee \wedge enfoncé en même temps jusqu'à ce que 85R soit affiché sur l'écran.

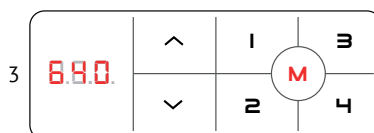

Maintenez **M** enfoncé jusqu'à ce que la hauteur inférieure soit affichée sur l'écran.



Utilisez \vee \wedge pour remonter ou redescendre de quelques millimètres.

1, 2 pour remonter ou redescendre de quelques centimètres.

3, 4 pour remonter ou redescendre de quelques décimètres.

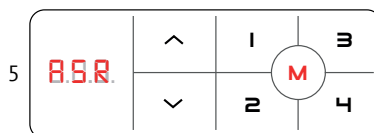

Maintenez **M** enfoncé jusqu'à ce que 85R soit affiché sur l'écran.



Maintenez \vee \wedge enfoncé en même temps jusqu'à ce que la hauteur que vous avez sélectionnée soit affichée sur l'écran.

Modèle: eigo-bridge-2017, 2018

Input: 220-240V~ 50/60Hz 400W

Output: 24V --- 5A/module

Capacité de levage totale: 2200N

Cycle d'exploitation: 10%, max. 2 min. fonctionnement continu/min.

18 min. pause

Année de production: 2018



Attention: utiliser seulement à l'intérieur!
Heer Systeme AG - www.eigo.ch

Ajustage contrôle, des limites de course et de l'affichage de hauteur

Version 2018v4

Notes importantes concernant le RESET

- Un RESET est nécessaire lorsque l'affichage indique E07, E08 (messages d'erreur pour câbles de connexion mal branchés entre les modules de levage et la commande Eigo) ou des messages similaires.
- Exécutez un RESET seulement en cas de montage de niche (fixation à l'intérieur) à l'état monté.
- **Pour un RESET en cas de montage d'îlot (fixation à l'extérieur), les modules de levage doivent d'abord être démontés.** Un RESET entraîne la descente des modules Eigo jusqu'à la limite inférieure.

Veillez retirer le film protecteur sur l'unité de commande avant utilisation.

Contrôle parental- LOC

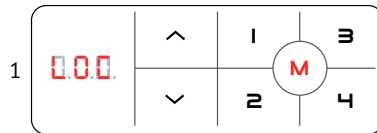

Maintenez **M** pendant environ 8 secondes, pour activer le verrou de sécurité pour enfants. L'afficheur indique LOC. Appuyez à nouveau pendant environ 8 secondes **M**, désactiver le contrôle parental. L'afficheur indique la hauteur.

RESET – Avec erreur E07, E08 ou modules de différentes hauteurs

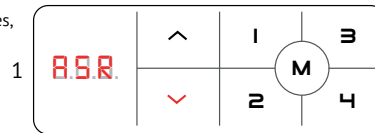

Si les modules de levage sont différents sont élevés ou une erreur E07, E08 est affichée:
∨ appuyez longuement jusqu'à ce que RSR apparaisse.
∨ maintenez enfoncé jusqu'à ce que les pieds soient au fond. L'écran affiche à nouveau la hauteur. Les modules de levage sont maintenant calibrés.

Définir la limite de course supérieure



Appuyez sur ^ jusqu'à atteindre la hauteur souhaitée.

ATTENTION: Assurez-vous qu'aucun meuble ne gêne la course des modules Eigo!
IMPORTANT: Les limites d'altitude supérieure et inférieure NE seront PAS effacées par une réinitialisation!

MEMORY - sauvegarder différentes hauteurs de levage

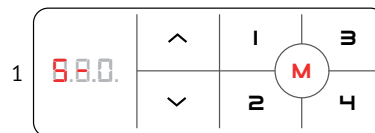

Chaque fois qu'une adresse de sauvegarde (**1, 2, 3** ou **4**) est actionnée, Eigo se déplace à la hauteur correspondante enregistrée.
Déplacez Eigo à la bonne hauteur à l'aide de ∨/^. Appuyez jusqu'à ce que **M** ou **5-** apparaisse. Sélectionnez **1, 2, 3** ou **4** comme adresse de sauvegarde souhaitée.

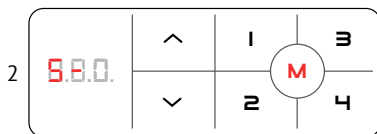

Maintenez **M** enfoncé jusqu'à ce que 5- soit affiché sur l'écran.

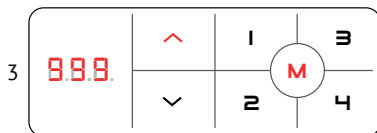

Appuyez sur ^. Fait. Appuyez sur **M** jusqu'à ce que 999 s'affiche. Fini.

Ajuster l'affichage de hauteur inférieur

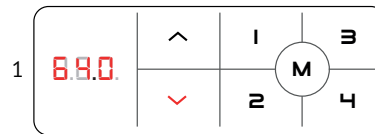

Appuyez sur ∨ pour déplacer Eigo jusqu'en fin de course inférieure.

Réinitialiser la limite de course

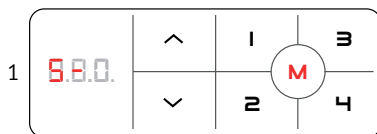

Maintenez **M** enfoncé jusqu'à ce que 5- soit affiché sur l'écran.



Maintenez ∨ enfoncé en même temps jusqu'à ce que RSR soit affiché sur l'écran.

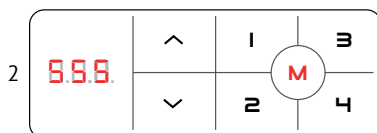

Maintenez **M** enfoncé de nouveau jusqu'à ce que 555 soit affiché sur l'écran. Ainsi, vous avez réinitialisé avec succès les deux limites de course.

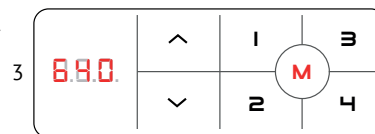

Maintenez **M** enfoncé jusqu'à ce que la hauteur inférieure soit affichée sur l'écran.

Définir la limite de course inférieure

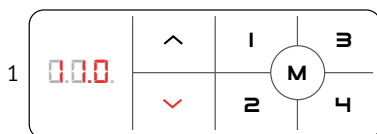

Appuyez sur ∨ jusqu'à atteindre la hauteur souhaitée.



Utilisez ∨/^ pour remonter ou redescendre de quelques millimètres.
1, 2 pour remonter ou redescendre de quelques centimètres.
3, 4 pour remonter ou redescendre de quelques décimètres.

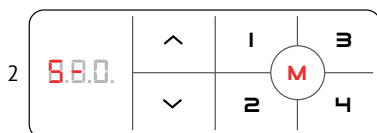

Maintenez **M** enfoncé jusqu'à ce que 5- soit affiché sur l'écran.

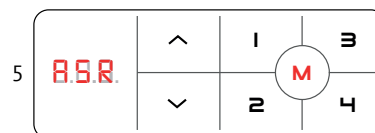

Maintenez **M** enfoncé jusqu'à ce que RSR soit affiché sur l'écran.

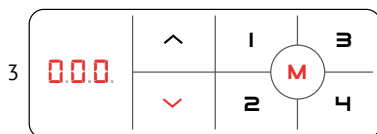

Appuyez sur ∨. Fait. Appuyez sur **M** jusqu'à ce que 0.0.0 s'affiche. Fini.



Maintenez ∨ enfoncé en même temps jusqu'à ce que la hauteur que vous avez sélectionnée soit affichée sur l'écran.

Modèle: eigo-bridge-2018

Input: 220-240V~ 50/60Hz 400W

Output: 24V --- 5A/module

Capacité de levage totale: 2200N

Cycle d'exploitation: 10%, max. 2 min. fonctionnement continu/min. 18 min. pause

Année de production: 2018



Attention: utiliser seulement à l'intérieur!
Heer Systeme AG - www.eigo.ch